



**BASS POLSKA
ROBOTICKÝ VYSAVAČ
BH 10331**



UŽIVATELSKÝ MANUÁL

Děkujeme, že jste si vybrali náš produkt. Před použitím si prosím pečlivě přečtěte pokyny týkající se provozu zařízení a bezpečnostních podmínek. Uchovejte pokyny pro pozdější použití. Návod byl přeložen z tovární verze návodu poskytnutého výrobcem do češtiny.

ZÁRUČNÍ PŘEDPISY

Garant kupujícímu zaručuje správnou funkci výrobku za předpokladu, že je používán v souladu s jeho určením a zásadami uvedenými v uživatelské příručce přiložené k zařízení.

Záruční doba je 24 měsíců od data prodeje. Vady zjištěné v této lhůtě budou bezplatně odstraněny. Ručitel odpovídá kupujícímu pouze za fyzické vady vzniklé z důvodů spočívajících v prodávaném výrobku. Záruka se nevztahuje na vady způsobené z jiných důvodů, zejména v důsledku:

- ✓ nesprávné použití nebo aplikace,
- ✓ nesprávný výběr výrobku podle podmínek na místě instalace,
- ✓ nesprávná instalace, údržba, skladování a přeprava výrobku,
- ✓ mechanické, chemické, tepelné poškození nebo úmyslné poškození výrobku a způsobení vady,
- ✓ poškození produktu v důsledku použití neoriginálních materiálů nebo materiálů, které nejsou v souladu s doporučeními výrobce,
- ✓ škody způsobené náhodnými událostmi, faktory vyšší moci (požár, povodeň, blesk atd.),
- ✓ porucha zařízení ovlivňující provoz produktu.

Záruka se nevztahuje na díly podléhající běžnému opotřebení, jakož i na díly a spotřební materiál jako: filtry, žárovky, pojistky, baterie, ložiska, tuky, oleje, chladiwa atd.). Záruka se nevztahuje na produkt, který nelze identifikovat jako produkt zakoupený u Ručitele na základě předložených dokumentů a hodnotících charakteristik produktu.

Kupující navíc ztrácí záruční práva na produkty, pokud:

- ✓ jakákoliv úprava produktu,
- ✓ zásahy neoprávněných osob,
- ✓ veškeré pokusy o opravu provedené neoprávněnými osobami,
- ✓ nedodržení povinnosti provádět periodické kontroly, jsou-li požadovány.

Základem pro přijetí reklamace k posouzení je splnění všech následujících podmínek:

- ✓ Podání reklamace kupujícím prostřednictvím e-mailu, telefonického kontaktu, návštěvy sídla výrobce nebo vyplnění reklamačního formuláře na webových stránkách, www.serwis.bass.pl.

Přestože forma podání reklamace závisí pouze na preferencích spotřebitele, žádáme Vás o vyplnění reklamačního formuláře za účelem usnadňují a urychlují naši práci. Předložení dokladu o koupi, např. kopie faktury, dokladu o koupi reklamovaného kartového produktu nebo výpis z osobního předání nebo prostřednictvím přepravce (dopravce) reklamovaného výrobku do provozovny Garanta.

Výrobek zaslaný do servisu by měl být dodán v originálním obalu. Pokud originální obal nebo jiný ochranný obal chybí a výrobek není řádně zajištěn pro přepravu kupujícím, neručí garant za případné poškození během přepravy. Žádáme Vás, abyste reklamovaný výrobek doručili v čistém stavu.

V případě neuznání reklamace bude reklamovaný výrobek na jeho písemnou žádost vrácen reklamujícímu s tím, že náklady na dopravu hradí kupující.

Zboží nevyzvednuté po 60 dnech bude zlikvidováno.

BEZPEČNOSTNÍ PRAVIDLA

Před použitím si přečtěte celý návod. Nedodržení níže uvedených pokynů může vést k úrazu elektrickým proudem, požáru a vážnému zranění osob.

UPOZORNĚNÍ

1. Tento spotřebič mohou používat děti starší osmi let a osoby se sníženou pohyblivostí a duševními schopnostmi pouze pod dohledem osoby odpovědné za jejich bezpečnost. Čištění a údržbu NESMÍ provádět děti bez řádného dozoru dospělé osoby.

2. Za žádných okolností nesmí být elektronické součásti robota vystaveny, jeho baterie nebo nabíječky. Technický servis by měl provádět pouze kvalifikovaný servis výrobce.
3. Jmenovité napětí dodávané dokovací stanicí musí odpovídat standardnímu napětí v elektrických zásuvkách ~230 – 240V.

ZÁKLADNÍ BEZPEČNOSTNÍ PRAVIDLA

Proveďte níže popsaná opatření, abyste snížili riziko zranění uživatele a přihlížejících, stejně jako poškození samotného robota.

- Robot je určen pouze pro vnitřní použití.
- Robot není hračka, nesedejte na něm ani nestůjte.
- Malé děti a zvířata by měly být při provozu zařízení pod dohledem.
- Zařízení by mělo být skladováno při pokojové teplotě. Neskladujte přístroj v nevytápěné místnosti!
- Nepoužívejte robota k čištění rozlitých bělidel, barev, chemikálií nebo jiných kapalin.
- Před použitím zařízení odstraňte z podlahy předměty, jako jsou: oděvy, volné listy papíru, slepé šňůry, elektrické kabely, bloky, malé hračky a jakékoli rozbitné předměty.
- Ujistěte se, že zvednete ubrusy, závěsy, závěsy a příkrývky - pokud se o ně zařízení zachytí, může náhodně strhnout předměty, které se jich dotýkají, například zachycení ubrusu může způsobit, že ubrus spadne na zem spolu s předměty na sobě.
- Pokud k místnosti, která má být vysávána, sousedí balkon, vytvořte fyzickou bariéru, která zabrání robotovi v přístupu.
- Na robota nic nepokládejte.
- Pamatujte: robot se pohybuje sám! Buďte ve střehu, když robot pracuje, abyste na něj nešlápli!
- Neprovodíte zařízení v místnosti s otevřenými podlahovými zásuvkami.
- Na robota nestříkejte kapalinu!
- Robota používejte pouze v suché místnosti!

BEZPEČNOSTNÍ PRAVIDLA TÝKAJÍCÍ SE BATERIE A NABÍJENÍ

- Nabíjejte baterii pouze pomocí standardní elektrické zásuvky.
- Výrobek se nesmí používat ve spojení s měničem napětí.
- Nepoužívejte dokovací stanicí s poškozeným kabelem nebo zástrčkou.
- Pokud je kabel nebo zástrčka poškozena, opravy může provádět pouze servisní středisko výrobce.
- Použijte originální baterii, abyste zajistili, že váš vysavač bude pracovat na své nejúčinnější úrovni.
- Před dlouhodobým skladováním nebo přepravou nejprve nabijte a poté vyjměte baterie.
- Baterii nabíjejte pouze uvnitř.
- Dokovací stanicí nepoužívejte, pokud máte mokré ruce.
- Použité baterie zlikvidujte bezpečným způsobem v souladu s místními předpisy na ochranu životního prostředí.
- Před každým použitím zkontrolujte, zda baterie nevykazuje známky opotřebení nebo netěsnosti.
- Pokud baterie vytéká, zlikvidujte ji.
- Nevhazujte baterii do ohně.
- Póly baterie nesmí být zkratovány.
- Neponořujte baterii do kapalin.

SERVIS

Zařízení by mělo být opravováno pouze kvalifikovaným personálem s použitím kompatibilních náhradních dílů. To zajistí bezpečný a efektivní provoz zařízení.

FUNKCE

Označení neviditelné zdi	Ne
Pokračování čištění od posledního budu	Ne
Čištění podlahy	Ano
Vlastní návrat na základnu	Ano
Mytí podlahy	Ano
Fotoaparát	Ne
Provoz aplikace TUYA	Ano
Programování plánu úklidu	Ano
Ochrana proti pádu	Ano
Automatické nabíjení	Ano
Zvukové signály	Ano
Jazyk signálů	Anglický

TECHNICKÉ PARAMETRY

Motor	Bezkartáčový
Filtr	HEPA
Kapacita nádrže na vodu	300 ml
Kapacita nádrže na prach	300 ml
Pracovní čas	80 – 120 min
Doba nabíjení	5 hodin
Typ baterie	Li-ion 2600 mAh
Průměr	35 cm
Výška	8,5 cm

FUNKCE VYSAVAČE

Gyroskopická navigace - díky vestavěnému gyroskopu vysavač neustále reaguje na překážky a koriguje trasu úklidu.



<p>Dálkové ovládání - dálkové ovládání</p> 	<p>Výška 8,5 cm - tenký design, který se vejde i pod pohovku</p> 	<p>Velmi účinná baterie</p> 
<p>Výkonné sání a režim TURBO</p> 	<p>Provoz přes aplikaci TUYA</p> 	<p>Antikolizní funkce a snímač okrajů</p> 
<p>Bezkartáčový motor</p>	<p>3 páry senzorů Senzory zabraňují pádu vysavače ze schodů</p>	<p>Štětec ve tvaru V</p>
		
<p>Dlouhé štětečky</p> 	<p>Gyroskopická navigace</p> 	<p>120 minut automatického čištění</p> 

VYTÍRÁNÍ

Vysavače Bass Polska Home Line jsou inteligentní zařízení, která si plánují trasu úklidu. Jsou vybaveny laserovými a ultrazvukovými senzory, které měří vzdálenost a vytvářejí mapu místnosti v reálném čase. Díky použití senzorů a skenování tras je čištění kompletní a velmi důkladné. Lze jej provádět i na obtížných místech, po jeho dokončení se zařízení samo vrátí na nabíjecí místo, při provozu není nutný žádný lidský dohled. Zařízení můžete také na dálku ovládat pomocí mobilní aplikace, prohlédnout si schéma trasy, parametry zařízení a nastavit provozní dobu.

Výhody vysavače:

- Robot 2v1 - vysávání a vytírání
- Ovládání přes aplikaci TUYA
- Virtuální stěna – zařízení, které určuje hranici, za kterou robot nebude vysávat
- Dva vyměnitelné centrální kartáče
- Nepřetržité skenování místnosti – zabraňuje kolizím
- Možnost nastavení harmonogramu práce
- Prostorná nádoba na prach
- Nízká výška, vejde se pod většinu nábytku
- Tichý provoz
- Nastavení sací síly (funkce MAX-1000Pa)

POPIS ZAŘÍZENÍ A PŘÍSLUŠENSTVÍ



Vysavač

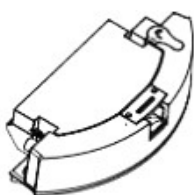

Nádrž na prach/nádrž na vodu

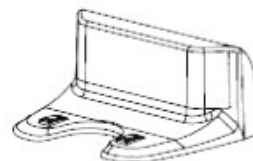

Nabíjecí stanice



Vyčistěte kartáč



Nabíječka



MOP

POPIS VYSAVAČE

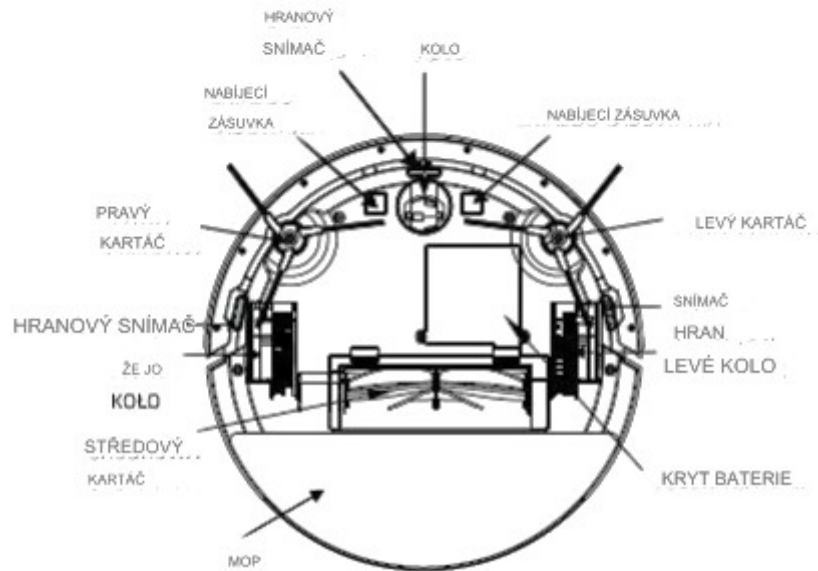
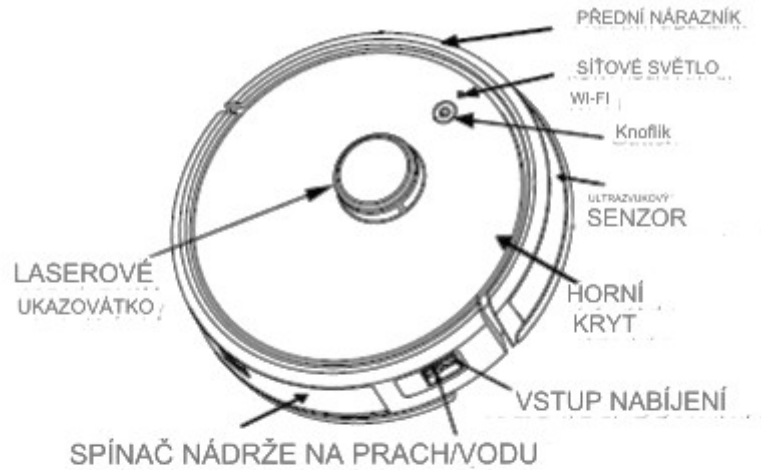

POPIS NÁDRŽE NA VODU/PRACH

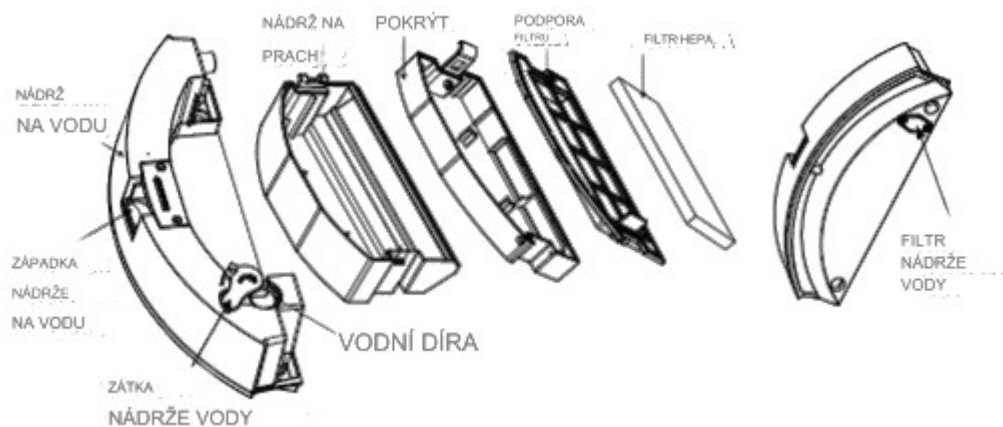

NABÍJECÍ STANICE

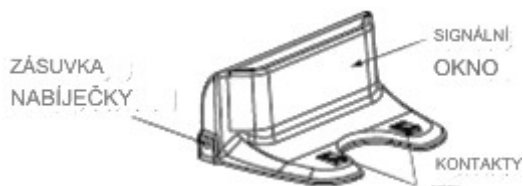

REŽIMY NABÍJENÍ BATERIE

Zařízení má automatický a manuální režim nabíjení.

UPOZORNĚNÍ

První nabití baterie by mělo trvat minimálně 8 hodin!

Před nabíjením se ujistěte, že je nádržka na vodu prázdná, jinak voda vyteče!

MANUÁLNÍ NABÍJENÍ

Provádí se pomocí nabíječky, která se připojuje k nabíjecí zásuvce vysavače.

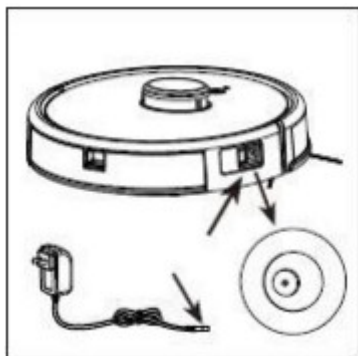

1. Připojte nabíječku k nabíjecí zásuvce na krytu vysavače.
2. Zasuňte nabíječku do elektrické zásuvky.
3. Uslyšíte pípnutí a uvidíte, že kontrolka nabíjení bude blikat zeleně.

AUTOMATICKÉ NABÍJENÍ

- Udržujte 1,5 m volného prostoru před nabíjecí stanicí a alespoň 0,5 m volného prostoru po stranách stanice
- Neumisťujte stanici do blízkosti předmětů, které odrážejí světlo, např. zrcadla nebo velká okna – to může robota při návratu na stanici zmást.

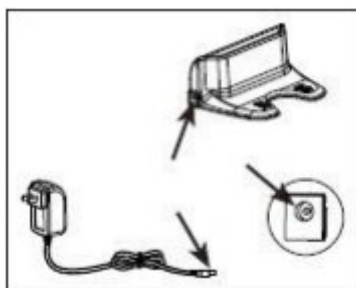

1. Umístěte elektrárnu na rovnou plochu a zapojte ji.
2. Když se baterie začne vybíjet, vysavač automaticky vyhledá stanici.
3. Pokud se baterie nespustí a vysavač se nezapne, aby dosáhl na stanici, vložte jej do nabíjecí stanice sami.

POUŽITÍ

PŘED POUŽITÍM

- Odstraňte kabely, napájecí šňůry, šňůry, závity atd. z podlahy.
- Před použitím vysavače na koberci sejměte dva boční kartáče a sklopte rohy koberce.

Vysavač lze použít na následující povrchy:

- Dřevěná podlaha
- Podlahové panely
- Dlaždice
- Terakota
- Plochý betonový povrch

- Krytina
- Koberec s vlasem ne delším než 1 cm.

ZAPNUTÍ VYSAVAČE

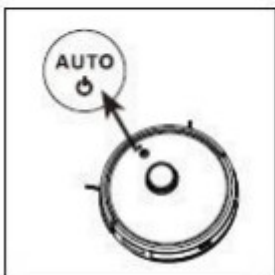
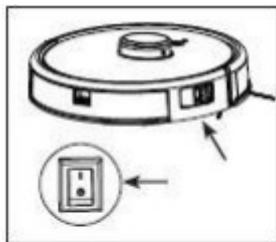

1. Stiskněte tlačítko ON/OFF umístěné na boku krytu vysavače.
2. Rychlým stisknutím tlačítka AUTO aktivujete režim automatického vysávání.
3. Dalším stisknutím tlačítka AUTO režim automatického vysávání vypnete.
4. Po vysávání, pokud chcete přístroj vypnout, stiskněte znovu tlačítko ON/OFF na straně krytu.

APLIKACE TUYA



1. Naskenujte QR kód a stáhněte si aplikaci TUYA, abyste měli přístup k dalším funkcím a možnosti automatického ovládání robota.
2. Zapněte WIFI - stiskněte a podržte tlačítko AUTO po dobu 5 sekund.
3. Aplikace funguje s Androidem a IOS.

Aplikace umožňuje:

- Sledování pracovní historie robota
- Kontrola stavu opotřebení příslušenství
- Nastavení rychlosti proudu vody při mopování
- Změna provozního režimu, například z automatického na čištění okrajů
- Zvýšený sací výkon

UPOZORNĚNÍ

V programu chytré domácnosti vybíráme malá zařízení z produktového seznamu Autoplayer (Wi-Fi).

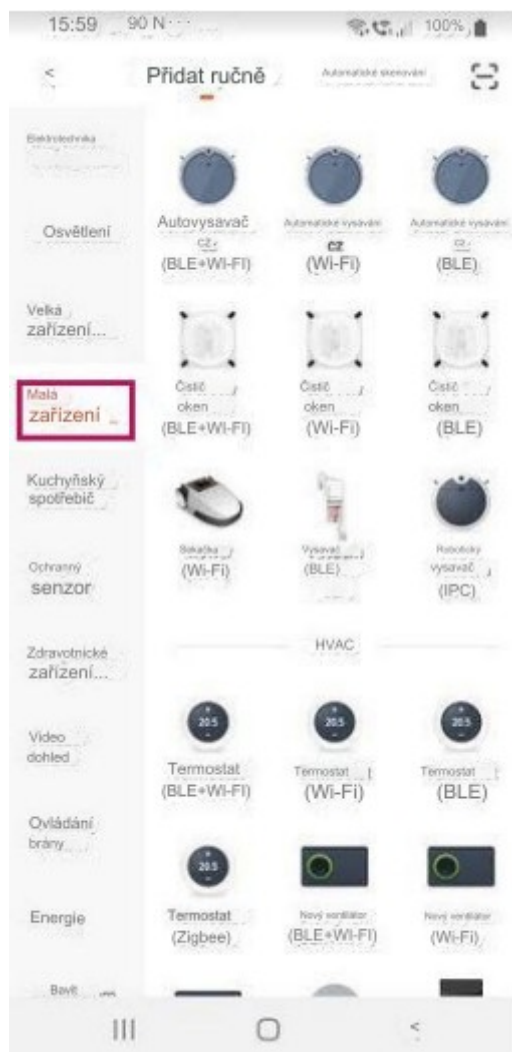

POSTUP PŘI PŘIPOJENÍ APLIKACE S VYSAVAČEM BH 10331

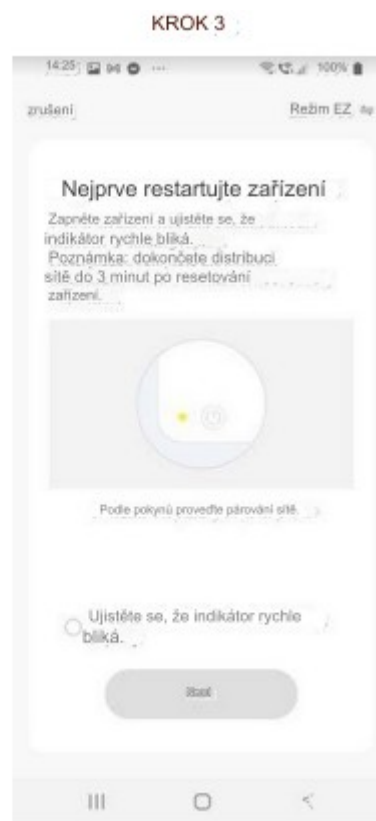

KROK 4



HLASOVÉ ZPRÁVY

Všechny modely vysavačů jsou vybaveny hlasovými zprávami, které informují uživatele o práci právě vykonávané vysavačem. Hlasové zprávy jsou nahrávány v angličtině.

PŘEKLAD HLASOVÝCH ZPRÁV

1. Spuštění nabíjení - zahájení nabíjení
2. Robot pozastaven, zastavit čištění - robot se pozastavil, žádné další čištění
3. Vítejte, jsem robotický vysavač a rád vám posloužím
4. Neplatné tlačítko - tlačítko nefunguje
5. Spusťte úklid – začněte vysávat
6. Čištění bylo zastaveno - vysávání přerušeno
7. Slabá baterie - nízká úroveň baterie
8. Slabá baterie, nabijte ji prosím ihned - slabá baterie, nabijte ji co nejdříve
9. Baterie je příliš slabá, robot je nyní připraven k vypnutí - baterie je příliš slabá, vysavač se brzy vypne
10. Čištění pozastaveno - vysávání pozastaveno
11. Návrat do výchozí polohy - návrat do výchozí polohy
12. Dočištění – dočištění
13. Návrat k nabíjecí základně - návrat do základny
14. Stop, zpět na nabíjecí základnu - stop, zpět na nabíjecí základnu
15. Hlavní válcový kartáč je zapletený, vyčistěte ho - hlavní válcový kartáč je zaseknutý, vyčistěte ho
16. Zaseknuté levé kolo, vyčistěte prosím levé kolo
17. Zaseknuté pravé kolo, vyčistěte prosím pravé kolo - zaseknuté pravé kolo, vyčistěte kolo
18. Boční kartáč je zapletený, vyčistěte prosím boční kartáč

19. Zaseknutý kolizní senzor, zkontrolujte, zda je senzor vzdálenosti zablokovaný, zkontrolujte senzor
20. Nádoba na prach není nainstalována, nainstalujte ji prosím před zahájením - odpadní nádoba není nainstalována, nainstalujte nádrž
21. Není nainstalována nádrž na vodu, nainstalujte ji prosím před spuštěním - nádrž na vodu není nainstalována, nainstalujte nádrž
22. Motor vysavače je zapletený, vyčistěte problém motoru vysavače s motorem vysavače, zkontrolujte motor
23. Spusťte čištění okrajů - začněte s čištěním okrajů
24. Nastavení aktuálního času - nastavení aktuálního času
25. Nastavení plánovaného času - úprava doby vysávání
26. Částečné čištění - nastavení oblasti čištění
27. Vstupte do režimu autotestu - diagnostického režimu
28. Intenzivní čištění - intenzivní čištění
29. Spusťte tiché čištění - zapněte režim tichého provozu
30. Spusťte standardní čištění - zapněte režim standardního čištění
31. Spustit maximální čištění - zapněte režim maximálního čištění
32. Začněte vytírat malou vodou – podlahu začněte vytírat malým množstvím vody
33. Začněte vytírat standardní vodou – podlahu začněte vytírat standardním množstvím vody
34. Začněte vytírat velkou vodou – podlahu začněte vytírat velkým množstvím vody
35. Probíhá stahování firmwaru - stahování softwaru
36. Firmware download failed - stažení firmwaru se nezdařilo
37. Závada Wifi - brzda WiFi
38. Inicializace TOF se nezdařila - inicializace TOF se nezdařila
39. Inicializace laserové hlavy se nezdařila - inicializace laserové hlavy se nezdařila
40. Inicializace gyroskopu se nezdařila - inicializace gyroskopu se nezdařila

REŽIMY ČIŠTĚNÍ

Mopovací vysavač je vybaven inteligentními režimy čištění, které vyhovují různým potřebám. Režim čištění můžete kdykoli změnit pomocí MOPPOVACÍ aplikace. Pomocí šipek v aplikaci můžete vysavač navést ve směru čištění.

- 1) Režim čištění celého domu
 - Zařízení vyčistí celý prostor před sebou a po skončení úklidu se vrátí zpět do nabíjecí základny.
- 2) Režim čištění okrajů
 - Zařízení vyčistí prostory poblíž stěn a hranic nábytku.
- 3) Standardní/výkonný režim čištění
 - Nastavte tah vysavače.
- 4) Opakovaný režim čištění
 - Zařízení vyčistí určená místa jednou nebo vícekrát v závislosti na nastavení.

STANOVENÍ HRANIC, Tj. "NEVIDITELNÁ STĚNA"
Označení prostor, které vysavač NEČISTÍ.

VRAŤTE SE K ČIŠTĚNÍ V MÍSTĚ PŘED PŘESTÁVKOU
Vysavač začne čistit povrch tam, kde naposledy skončil.

NASTAVENÍ ČASU ZAHÁJENÍ ČIŠTĚNÍ
Vyberte čas, kdy má vysavač začít pracovat.

MOPPOVÁNÍ

Vysavač je vybaven funkcí mopování. Disponuje nádržkou na vodu a možností nastavení rychlosti proudu vody z aplikační úrovně.

UPOZORNĚNÍ

Před použitím mop navlhčete!

Mop slouží pouze k čištění podlahy! Nepoužívejte na koberce a předložky!



BOČNÍ KARTÁČE

1. Pravidelně čistěte boční kartáče, abyste odstranili vlasy, prach a další nečistoty. Doporučujeme čištění bočních kartáčů alespoň jednou měsíčně.
2. Pro zajištění dobrých výsledků čištění vyměňte boční kartáč každých 3-6 měsíců.

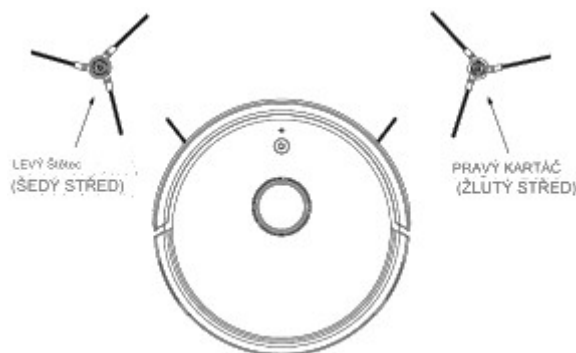

ÚDRŽBA

NÁDRŽ NA PRACH A FILTR

1. Vyměňte nádrž a filtr.
2. Očistěte od prachu.
3. Omyjte pod tekoucí vodou.
4. Osušte na slunci nebo důkladně otřete čistým hadříkem.

UPOZORNĚNÍ

Pravidelné čištění nádoby na prach a filtru je nezbytné pro zajištění správné funkce zařízení.

MOP

Vyměňte, vyčistěte a osušte mopovací podložku po každém použití.

STŘEDOVÝ KARTÁČ A BOČNÍ KARTÁČE

1) Pro čištění středního kartáče:

- Otevřete kryt a vyjměte kartáčový válec.
- Vyčistěte kartáč a jeho váleček.

- Umístěte na místo.
- 2) Čištění bočních kartáčů:
- Šroubovákem odšroubujte šroub držící boční kartáč.
 - Očistěte kartáč od prachu, vlasů a jiných nečistot.
 - Nainstalujte kartáč na místo utažením upevňovacího šroubu šroubovákem.

ČIŠTĚNÍ OSTATNÍCH SOUČÁSTÍ

1) Jednou měsíčně

- Doporučujeme čistit snímač okrajů, ultrazvukový snímač a laserové ukazovátko jednou měsíčně. Senzory otřete vlhkým hadříkem.

2) Jednou týdně

- Čištění koleček doporučujeme jednou týdně. Kola očistěte od prachu a jiných nečistot, poté je otřete vlhkým hadříkem a otřete dočista.
- Zástrčku a nabíjecí zásuvku doporučujeme vyčistit jednou týdně. Otřete je suchým hadříkem.

OCHRANA ŽIVOTNÍHO PROSTŘEDÍ



Nářadí je zakázáno vyhazovat s ostatním domovním odpadem.

Použité nářadí nevyhazujte do domovního odpadu. Nástroj by měl být zlikvidován ve vhodném zařízení pro likvidaci odpadu a recyklaci. Elektroodpad (tj. odpadní elektrická a elektronická zařízení) je rozbitý, nepoužitý, již nepotřebná elektrická a elektronická zařízení, rozbité počítače, hračky a elektronické přístroje, staré pračky, ledničky a použité zářivky, které kdysi fungovaly na elektřinu nebo baterie. Jsou klasifikovány jako nebezpečný odpad, protože obsahují toxické látky.

PROHLÁŠENÍ O SHODĚ
podle ISO/IEC Guide 22 a EN 45014

Jméno výrobce: BASS S.C
Adresa výrobce: Al. Krakowska 60, Mroków 05-552

PROHLAŠUJEME, ŽE PRODUKT JE V SOULADU SE STANDARDY EVROPSKÉ UNIE

Název produktu: Robotický vysavač (označený ochrannou známkou BASS POLSKA HOME
LIINE)
Model: BH-10331, BH-10332, BH-10333 (obchodní název)

Prohlášení:
Výrobek, na který se toto prohlášení vztahuje, splňuje požadavky směrnice

2014/30/EU
2014/35/EU

Podle norem:

EN 55014-1:2017, EN 61000-3-2:2014, EN 61000-3-3:2013, EN 55014-2:2015,
EN 60335-1:2012+A11:2014+A13:2017+ +A14:2019+A2:2019, EN
60335-2-2:2010+A11:2012+A1:2013, EN 62233:2008

Certifikační orgán: SGS-CSTC Standards Technical Services (Shanghai) Co., Ltd.

Osoba odpovědná za přípravu a uložení technické dokumentace:
Marek Belniak

02.02.2019
05-552 Mroków,
Al. Krakovská 60

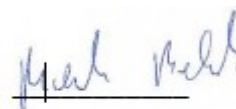

Marek Belniak